



# Kriben Air<sup>©</sup>

SMALL | SMALL+ | MIDI | WIDE | TALL | LARGE

Assembly Instruction – Montageanleitung  
Instructions d'assemblage – Instrucciones de montaje  
Samlevejledning



Maximale Belastung 10 kg / Ablage

## KRIBEN

Danish Design - Your Life, Your Choice

## Lieferumfang:

Befestigungsplatte:	1 Stück
Regalbretter:	2 Stück (Mittel/Lang)
Wandbeschlag:	1 Stück
Schrauben:	2/4 Stück (ø4,5 x 50 mm - Kreuzschlitz)
Dübel:	2/4 Stück (ø6 x 30mm)

---

## Werkzeug:



Bohrmaschine mit Ø6mm Bohreinsatz



Wasserwaage



Messband



Schraubenzieher oder Schraubeinsatz PZ2 / Kreuzschlitz

## Achtung!



Bitte lesen Sie die Montageanleitung Ihres neues Kriben Air© vollständig durch um eine einfache und korrekte Montage zu gewährleisten.



Vermeiden Sie die Montage in der Nähe von Türen, Raumecken und dort wo Kinder Spielen oder Laufen.



Die maximale Belastung für jede Ablage ist 10 kg. Bei zu hoher Belastung biegt sich das Regalbrett vorne nach unten ab. Vermeiden Sie daher eine zu hohe Belastung.

# Detaillierte Beschreibung:

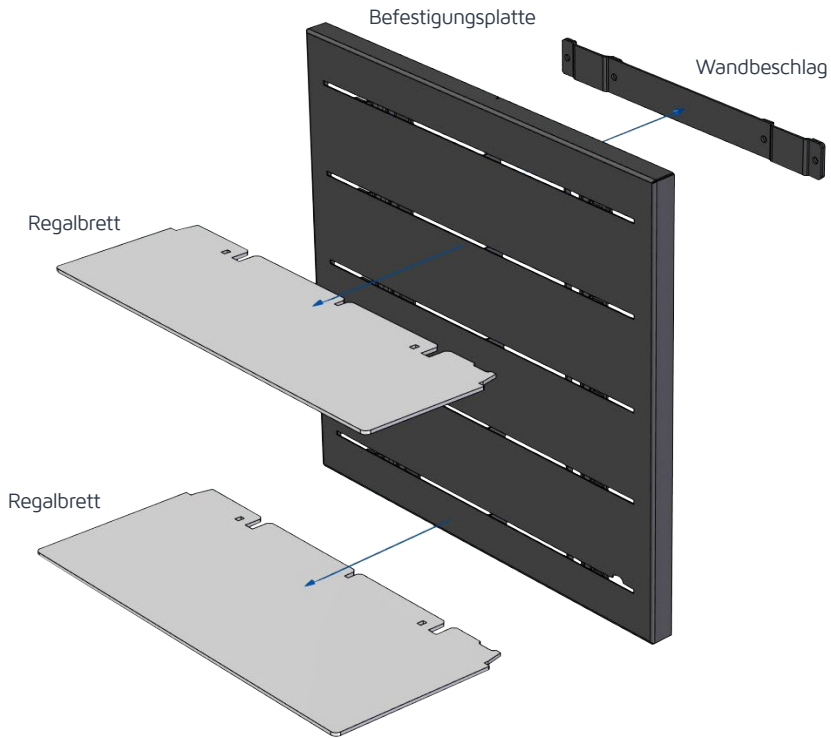

**!** Um eine sichere Montage zu gewährleisten, befestigen Sie bitte Ihr Kriben Air© an einer dafür geeigneten Wand (Beton, Ziegel, Holz oder Gipsplatte)

**!** Regalarretierung **ÖFFNEN**  
- Oberer Griff nach **OBEN!**

**!** Regalarretierung **SCHLIESSEN**  
- Oberer Griff nach **UNTEN!**

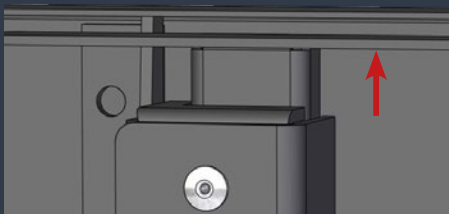

## Befestigung des Wandbeschlags:

Für die Befestigung nehmen Sie bitte den Wandbeschlag als Schablone und markieren die Bohrlöcher mit einem Bleistift. Der Gebrauch einer Wasserwaage sichert eine waagerechte Montage.

Bohren Sie 4 Löcher (Ø6x50mm) für das lange und 2 Löcher für das kurze Regalbrett.

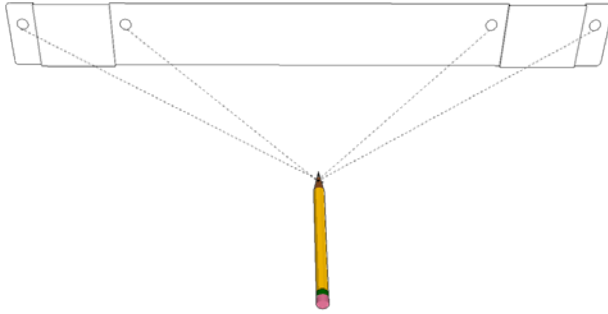

Befestigen Sie den Wandbeschlag nun mit den mitgelieferten Dübeln und Schrauben.

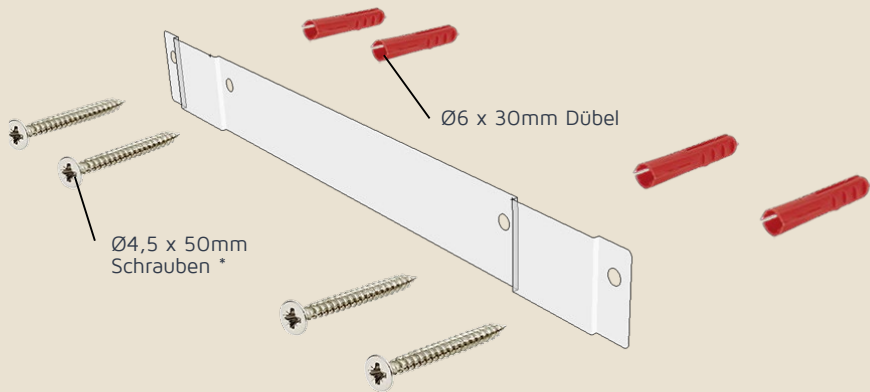

\* Kriben Air© SMALL/SMALL+ Modeller enthalten 2 Sätze Schrauben zur Befestigung. Anwendung und Funktion ist die Gleiche bei grösseren Modellen.

# Montage der Befestigungsplatte und Regalbretter:

1. Packen Sie bitte die Befestigungsplatte und die Regalbretter vorsichtig aus um Kratzer und Schäden zu vermeiden. Achtung - Hohes Gewicht/ Materiallast!

2. Befestigungsplatte: Ausrichtung mit Arretierungsgriff nach **OBEN** und Kabelschlitz rechts **UNTEN**.

(Arretierungsgriffe befinden sich auf der Rückseite der Befestigungsplatte.)

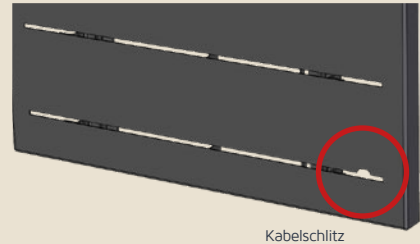

3. Öffnen Sie die **LINKE** Arretierung indem Sie den Griff nach **OBEN** schieben - Halten Sie diesen mit einer Hand geöffnet.



4. Vergewissern Sie sich dass sich der Kabelschlitz, von vorne gesehen, **RECHTS** befindet.

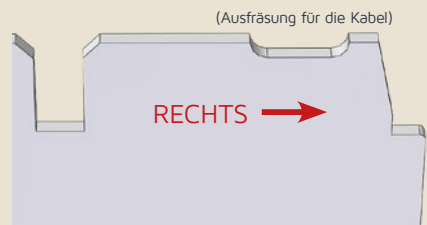

5. Nehmen Sie das Regalbrett und schieben dieses **HALBWEGS** in die Befestigungsplatte, während Sie den Arretierungsgriff mit einer Hand geöffnet halten.

**WICHTIG!** Regalbrett nur halb hineingleiten lassen. Vermeiden Sie hohe Kraft- oder Gewaltanwendung.

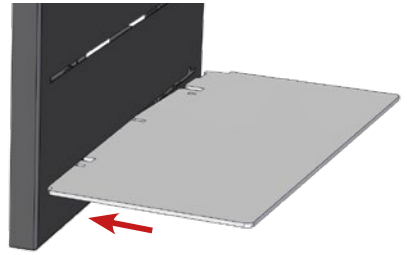

6. Öffnen Sie nun die **RECHTE** Arretierung indem Sie den rechten Griff nach **OBEN** schieben. Halten Sie diesen mit der Hand geöffnet.

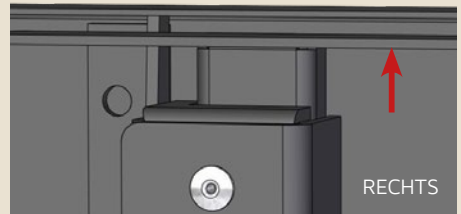

7. Das Regalbrett jetzt **GANZ HINEINGLEITEN** lassen. Vermeiden Sie auch hier hohe Kraft- oder Gewaltanwendung.

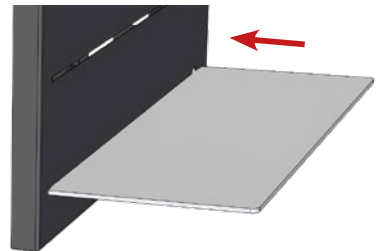

8. Versichern Sie sich, dass das Regalbrett auf **BEIDEN SEITEN** ganz in die Befestigungsplatte eingeschoben ist.

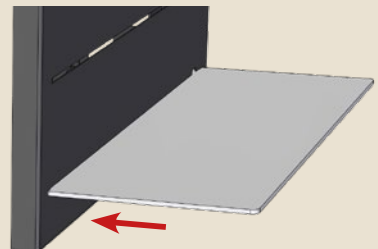

9. Schliessen Sie jetzt die Arretierungen auf **BEIDEN SEITEN** indem Sie den Arretierungsgriffe nach **UNTEN** schieben.

**WICHTIG!** Vorsichtig - Vermeiden Sie auch hier grosse Kräfteanwendung. Die Arretierung sollte sich leicht schliessen lassen. Wenn nötig bewegen Sie das Regalbrett leicht hin und her.

Wenn sich die Arretierungen nicht einfach schliessen lassen, kontrollieren Sie bitte ob das Regalbrett ganz in die Befestigungsplatte eingeschoben ist. Ist dies nicht der Fall, wiederholen Sie bitte Schritt 6. und 7.



10. Kontrollieren Sie jetzt ob die Regalbretter in der Befestigungsplatte verankert sind, indem Sie die Regalbretter/Ablagen herausziehen.

**WICHTIG!** Vergewissern Sie sich nun dass die Regalbretter arretiert sind.

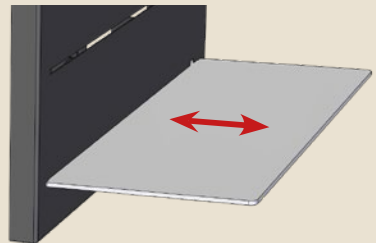

11. Hängen Sie nun die Befestigungsplatte mit den montierten Regalbrettern in die Wandbeschläge ein.

Wir raten Ihnen zuerst die Wandbeschläge an der Wand zu befestigen und danach Ihr fertig montiertes Kriben Air© in die Wandbeschläge einzuhängen.

Ihr Kriben Air© ist jetzt fertig montiert und klar zum Gebrauch.

# Geniessen Sie Ihr neues Kriben Air©

Wir sind stolz darauf, dass Sie sich für eines  
unserer Designerprodukte zur Gestaltung  
Ihres Eigenheims entschlossen haben.



Maximale Belastung 10 kg / Ablage

## KRIBEN

Danish Design - Your Life, Your Choice