



Kriben Air[©]

SMALL | SMALL+ | MIDI | WIDE | TALL | LARGE

Assembly Instruction – Montageanleitung
Instructions d'assemblage – Instrucciones de montaje
Samlevejledning



 Maks vægt 10 kg pr. hylde

KRIBEN

Danish Design - Your Life, Your Choice

Pakke indhold:

| | |
|-------------|----------------------------------|
| Ankerplade: | 1 stk |
| Hylde: | 2 stk (Medium + Long) |
| Vægbeslag: | 1 stk |
| Skruer: | 2/4 stk (ø4,5 x 50 mm - stjerne) |
| Rawplugs: | 2/4 stk (ø6 x 30mm) |

Værktøj:



Boremaskine med Ø6mm bor



Vaterpås



Målebånd



Skruetrækker eller maskine med PZ2 bit (stjerne)

Vigtigt!



Læs denne montagevejledning igennem før montage af Jeres nye Kriben Air©, så montage kan ske både nemt og korrekt.





Undgå placering af Kriben Air© tæt på døråbninger, åbne hjørner og placer ikke Kriben Air©, hvor børn løber

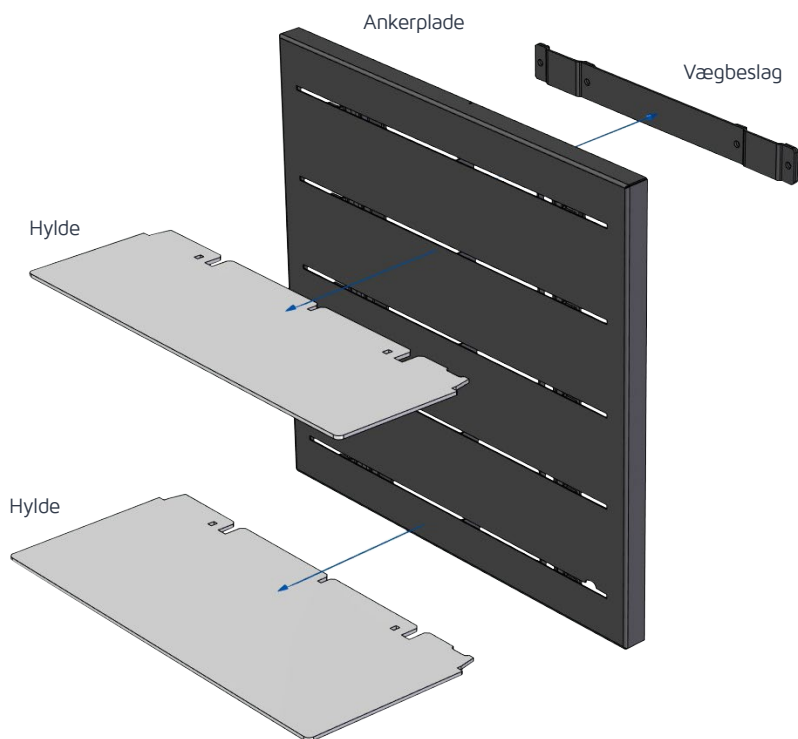

Maks belastning 10 kg pr. hylde. Hyldeerne er konstrueret til at bøje nedad i takt med belastningen - Overbelast ikke!

Detaljer:



 **Vigtigt at montage sker på solid væg for sikker fastgørelse (Beton, mursten, træ og solide gipsvægge)**

 **Hyldeåbning **ÅBNES****
- øverste håndtag **OP!**

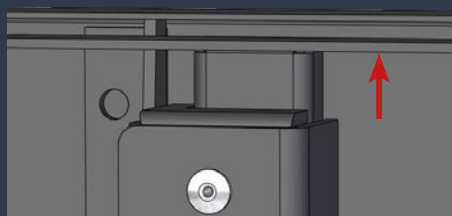

 **Hyldeåbning **LÅSES****
- øverste håndtag **NED!**



Montage af vægbeslaget:

Brug et vaterpas for at sikre, at vægbeslaget er vandret. Brug vægbeslaget som skabelon og mærkér hullernes positioner på væggen med en blyant. Bor 4x Ø6x50mm huller (kun 2 huller for SMALL/SMALL+)

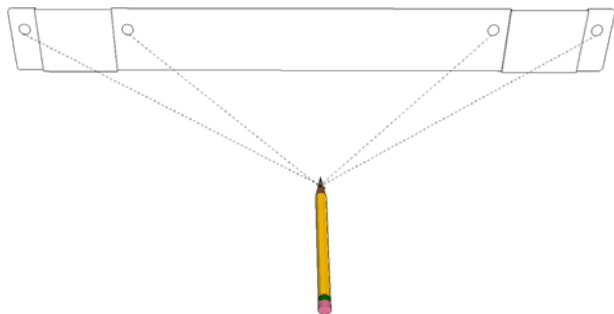

Fæstgør vægbeslaget til væggen med vedlagte rawplugs og skruer.

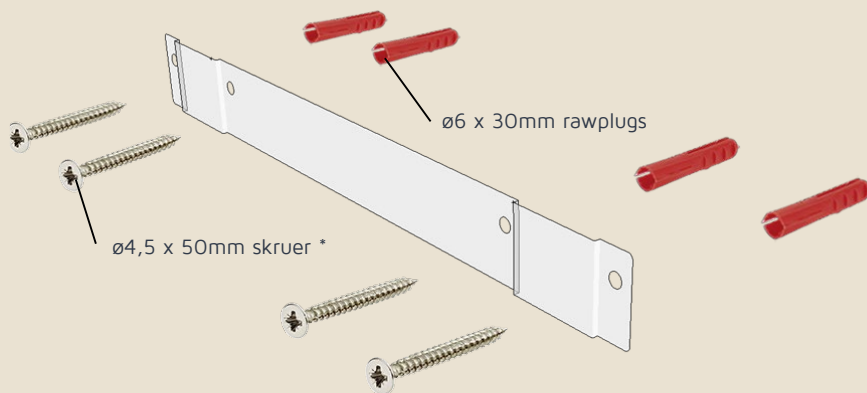

* Kriben Air SMALL/SMALL+ modellerne har 2 sæt skruer - samme funktion som i større modeller

Montering af ankerplade og hylder:

1. Pak forsigtigt ankerplade og hylder ud - Pas på, de er tunge.
Vær forsigtig, så der ikke opstår ridser under håndtering!

2. Ankerpladen: Top-håndtag
ØVERST - ledningshul til højre,
NEDERST.

(Top-håndtagene er på bagsiden af ankerpladen)

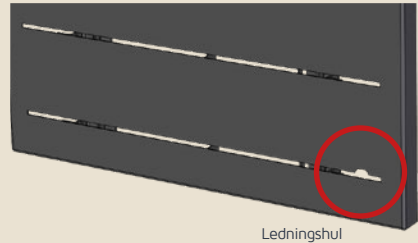

3. Åben den **VENSTRE** lås i ankerpladen ved at skubbe top-håndtaget **OP** - og hold den åben med den ene hånd.

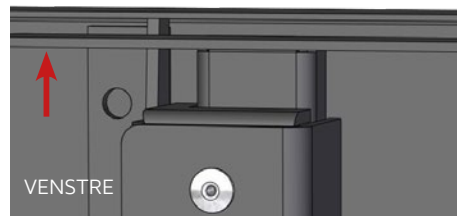

4. Sørg for, at hylderetningen er med udskæringen for ledninger til **HØJRE** (set forfra).

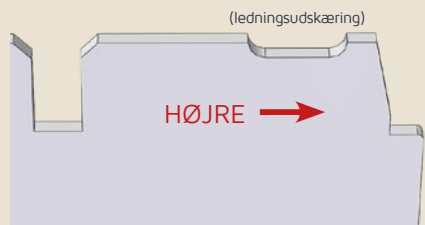

5. Tag hylden og lad den glide halvvejs ind i ankerpladen til **VENSTRE**, mens den **VENSTRE** lås holdes åben.

VIGTIGT!

Sæt kun hylden **HALVVEJS** ind.
Vær forsigtig - lirk den ind!

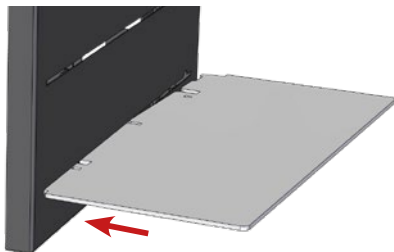

6. Åben den **HØJRE** lås i ankerpladen ved at skubbe top-håndtaget **OP** - og hold den åben med den ene hånd.

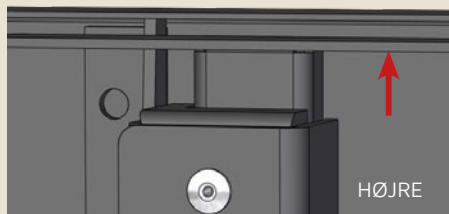

7. Hylden skubbes nu **HELT IND** i **HØJRE** og **VENSTRE** side. Lirk den ind!

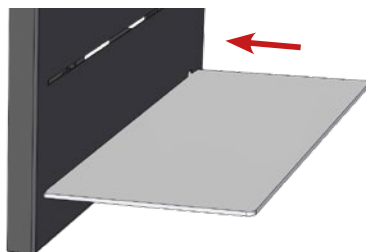

8. Sørg for, at hylden er helt inde i ankerpladen, i både **HØJRE** og **VENSTRE** side.

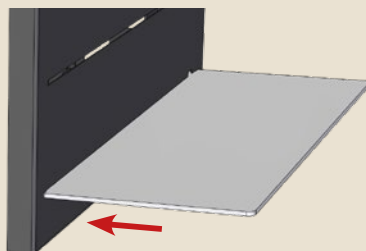

9. Lås nu både **VENSTRE** og **HØJRE** låse ved at skubbe top-håndtagene **NED**.

VIGTIGT!

Pas på - brug ikke stor kraft!
Låsene skal kunne lukkes let,
lirkes forsigtigt på plads.

Ved modstand, skal du kontrollere, om hylden er helt inde i ankerpladen - hvis ikke, gentag ovenstående procedure og sørg for, at hylden glider helt ind i ankerpladen.



10. Kontroller, at hylderne er låst til ankerpladen ved at trække hylderne udad.

VIGTIGT!

Sørg for, at hylderne er låst.

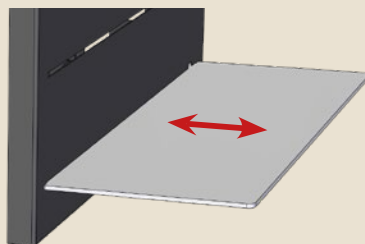

11. Hæng ankerpladen med de monterede hylder på vægbeslaget.

Vi anbefaler, at du skruer vægbeslaget på væggen før montering af ankerpladen og hylderne, så vægbeslaget er klar til ophæng af den færdigmonterede Kriben Air© ankerplade med hylder.

Kriben Air© reolen er nu på plads og klar til brug.

Nyd din nye Kriben Air©

Vi er stolte af, at du har valgt et af vores
designerprodukter som en del af dit hjem

 Maks vægt 10 kg pr. hylde

KRIBEN

Danish Design - Your Life, Your Choice